



www.transolid.com

PLEASE CONTACT TRANSOLID FIRST

For Installation Help, Missing or Replacement Parts

(USA)
1-877-632-6322
Mon-Fri 8am – 7pm EST
Saturday 8am – 12pm

POR FAVOR, CONTÁCTESE PRIMERO CON TRANSOLID

Para obtener ayuda de instalación, piezas faltantes o de recambio
1-877-632-6322
Lunes a viernes de 8:00 a 7 hs.(Costa Este)
sábado 8:00 a 12 hs.(Costa Este)

HELPFUL TOOLS

For safety and ease of faucet replacement, transolid recommends the use of these helpful tools.

HERRAMIENTAS ÚTILES

Para que el cambio de la llave sea fácil y seguro, transolid le recomienda usar estas útiles herramientas.

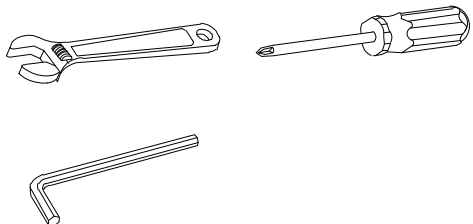

Model# T3540

Deck mount single handle pull-down kitchen faucet
Grifo de cocina desmontable con manija única de cubierta

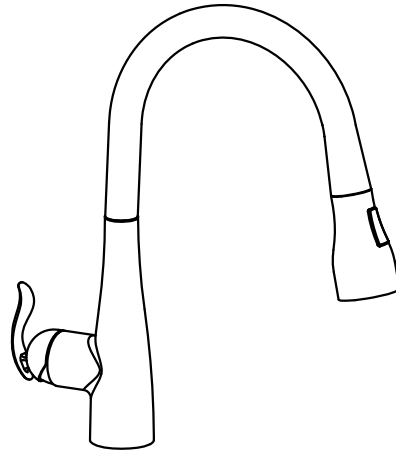
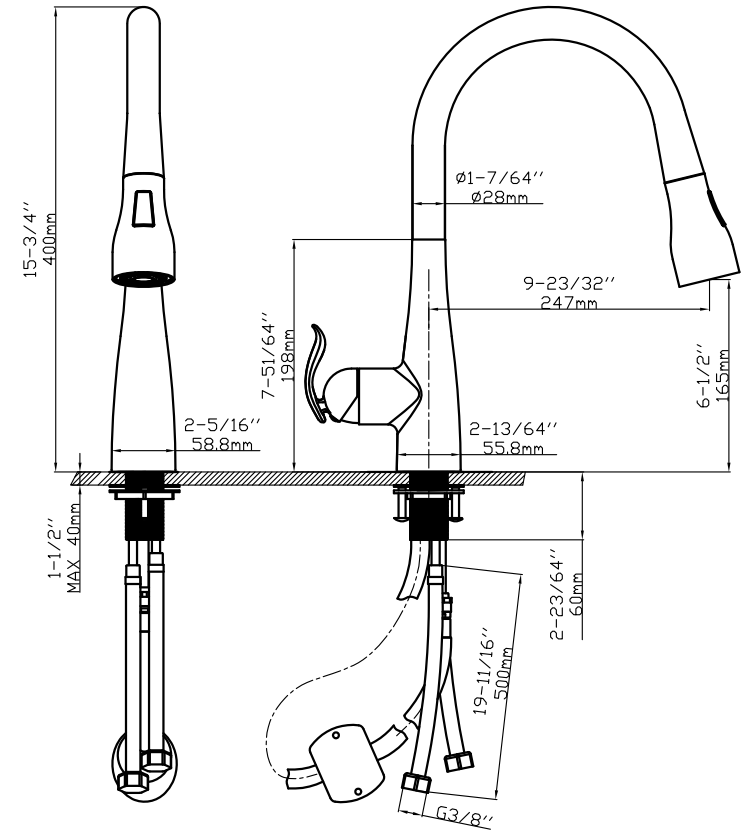

Image is for Reference only
(Style varies by model)





La imagen es sólo como referencia
(El estilo varía por el modelo)

NOTE: This faucet is designed to be installed thru 1 hole, $\Phi 1-3/8$ " min.

Nota: Este grifo está diseñado para ser instalado a través del orificio de 1, $\Phi 1-3/8$ "min.

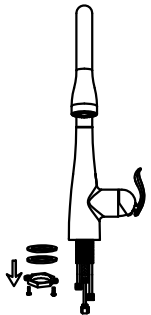
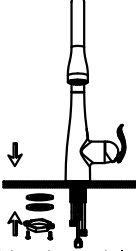
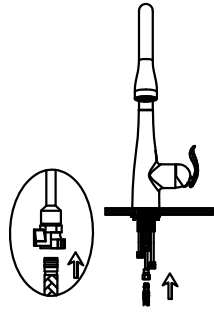

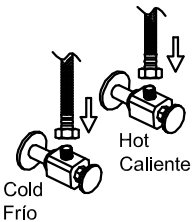
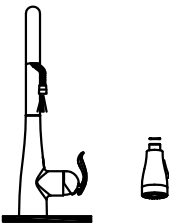
CRITICAL DIMENSIONS
DIMENSIONES CRÍTICAS

 <p>1. Remove locking-nut, metal and rubber washer and hose connector if installed.</p> <p>1. Retire la tuerca de bloqueo, la arandela de metal y de goma y el conector de manguera si está instalado.</p>	 <p>2. Install faucet through center hole, re-install rubber and metal washer followed by the lock-nut. Re-install hose connector if removed. Insuring small rubber washer is also installed. Using a screwdriver tighten the lock-nut screws so that the faucet is secure and will not twist.</p> <p>2. Instale el grifo a través del orificio central, vuelva a instalar el caucho y la arandela de metal seguido de la contratuera. Vuelva a instalar el conector de la manguera si se retira asegurando que también se instala una arandela de goma pequeña. Usando un destornillador, apriete los tornillos de la tuerca de bloqueo para que el grifo esté seguro y no gire.</p>	 <p>3. Push pull-out hose in to the hose connector until you hear a click sound.</p> <p>3. Empuje la manguera de extracción hasta el conector de la manguera hasta que escuche un sonido de clic.</p>
 <p>4. Screw and tighten the hot and cold flexible lines to the corresponding faucet connectors. Using a wrench ensure that the copper faucet lines are stable as you tighten the braided feed lines.</p> <p>4. Atornille y apriete las líneas flexibles calientes y frías a los conectores correspondientes del grifo. Usando una llave asegúrese de que las líneas de grifo de cobre sean estables mientras aprieta las líneas de alimentación trenzadas.</p>	 <p>5. Proper installation of the hose weight kit will ensure that the spray head retracts smoothly. On the spray side of the hose, measure 15" down from the body of the faucet. Install the hose weight kit at this point. Pull out on the spray head. It should move easily and retract smoothly. Reposition the hose weight kit as necessary.</p> <p>5. La instalación correcta del kit de peso de la manguera garantizará que la cabeza de rociado se retraiga suavemente. En el pulverizador de la manguera, mida 38 centímetros abajo del cuerpo del grifo. Instale el kit del kit de peso de la manguera en este punto. Tire hacia fuera en la cabeza del aerosol. Debe moverse fácilmente y retraerse suavemente. Reposicione el kit de peso de la manguera según sea necesario.</p>	 <p>6. Attach flexible hose to water supply.</p> <p>6. Conecte la manguera flexible al suministro de agua.</p>
 <p>7. Hold on to the spray-head hose, unscrew spray head and remove it along with the rubber washer. Turn on the faucet to flush the hose and feed line for 1-minute to flush debris. Turn off faucet and re-install the rubber washer and spray head.</p> <p>7. Aferrarse a la manguera de la cabeza de la espuma, desenroscar la cabeza borrosa y quitarla junto con la arandela de goma. Encienda el grifo para enjuagar la manguera y la línea de alimentación durante 1 minuto para limpiar los residuos. Apague el grifo y vuelva a instalar la arandela de goma y la cabeza de rociado.</p>	 <p>8. Turn the faucet on and press the top of the spray head button to change to Spray.</p> <p>8. Encienda el grifo y presione la parte superior del cabezal rociador para cambiar a spray.</p>	 <p>9. Turn the faucet on and press the bottom of the spray head button to change to stream.</p> <p>9. Encienda el grifo y presione la parte inferior del botón de cabezal para cambiar el flujo.</p>

Cleaning Instructions

Transolid recommends cleaning the finish with a mild soap, rinsing thoroughly with warm water and drying with a clean, soft cloth. Never use cleaners containing abrasives (including abrasive sponges or steel wool), ammonia, bleach or sodium hypochlorite, organic solvents (e.g. alcohols) or other harsh chemicals (e.g. lime scale removers) to clean the finish, as they may damage the finish. Failure to comply with these cleaning instructions may void Transolid's warranty.

Limited Lifetime Warranty

Transolid products have been manufactured under the highest standards of quality and workmanship. Transolid warrants to the original consumer purchaser for as long as the original consumer purchaser owns their home (the "Warranty Period" for homeowners), that this faucet will be leak- and drip-free during normal use and all parts and finishes of this faucet will be free from defects in material and manufacturing workmanship. All other purchasers (including purchasers for industrial, commercial and business use) are warranted for a period of 5 years from the original date of purchase (the "Warranty Period" for non-homeowners).

If this faucet should ever develop a leak or drip during the Warranty Period, Transolid will FREE OF CHARGE provide the parts necessary to put the faucet back in good working condition and will replace FREE OF CHARGE any part or finish that proves defective in material and manufacturing workmanship, under normal installation, use and service. Replacement parts may be obtained by calling 1-877-632-6322, or by writing to the address shown. Proof of purchase (original sales receipt) from the original consumer purchaser must accompany all warranty claims. Defects or damage caused by the use of other than genuine Transolid parts is not covered by this warranty. This warranty is effective from the date of purchase as shown on purchaser's receipt.

This warranty is extensive in that it covers replacement of all defective parts and finishes. However, damage due to installation error, product abuse, product misuse, or use of cleaners containing abrasives, alcohol, or other organic solvents, whether performed by a contractor, service company, or yourself, are excluded from this warranty. Transolid will not be responsible for labor charges and/or damage incurred in installation, repair or replacement, nor for any indirect, incidental or consequential damages, losses, injury or costs of any nature relating to this faucet. Except as provided by law, this warranty is in lieu of and excludes all other warranties, conditions and guarantees, whether expressed or implied, statutory, or otherwise, including without restriction those of merchantability or of fitness for use.

Some states, provinces and nations do not allow the exclusion or limitation of incidental or consequential damages, so the above limitations or exclusions may not apply to you. This warranty gives you specific legal rights and you may also have other rights which vary from state to state, province to province, nation to nation. Transolid will advise you of the procedure to follow in making warranty claims. Simply write to Transolid using the address below. Explain the defect and include proof of purchase and your name, address, area code and telephone number.

Instrucciones para la limpieza

Transolid recomienda limpiar el acabado con un jabón suave, enjuagarlo cuidadosamente con agua tibia y secarlo con un paño limpio y suave. Nunca utilice limpiadores que contengan sustancias abrasivas (incluyendo las esponjas abrasivas o la lana de acero), amoníaco, blanqueadores o hipoclorito sódico, solventes orgánicos (por ejemplo alcoholes) u otros productos químicos fuertes (por ejemplo removedores de calcio y sarro) para limpiar el acabado, ya que pueden dañarlo. La inobservancia de estas instrucciones de limpieza podría anular la garantía de Transolid.

le otorga Garantía limitada de por vida

Los productos Transolid son fabricados bajo las más estrictas normas de calidad y mano de obra. Transolid le garantiza al comprador original que durante el tiempo que la tenga su casa (el "periodo de garantía", para los propietarios), esta llave no tendrá ni goteras ni fugas durante el uso normal, y que todas las piezas y acabados estarán libres de defectos en material y mano de obra. Asimismo, a todos nuestros otros consumidores (industriales, comerciales y empresariales), les otorgamos 5 años de garantía a partir de la fecha original de compra (el "periodo de garantía" para usos no domésticos).

Si en esta llave mezcladora se llegara a producir alguna fuga o gotera durante el periodo de garantía, Moen le proporcionará SIN COSTO ALGUNO las piezas necesarias para que vuelva a funcionar en perfectas condiciones y reemplazará también SIN COSTO para usted, cualquier pieza o acabado que pudiera tener algún defecto en la fabricación o mano de obra, bajo condiciones normales de instalación, uso y servicio. Las piezas de repuesto se pueden obtener llamando en la República Mexicana al 1-877-632-6322 o si escribe en la dirección que aparece aquí. Para que el comprador original pueda hacer efectiva la garantía, cualquier reclamación deberá ir acompañada por el comprobante de compra (nota de venta original). La garantía no cubre los defectos o daños causados por el uso de otras partes que no sean piezas originales Transolid. Esta garantía es entrará en vigencia a partir de la fecha que aparece en la nota de compra.

Esta garantía es amplia en el sentido que cubre el reemplazo de todas las partes y acabados defectuosos. Sin embargo, se excluyen de esta garantía los daños causados por un error de instalación, abuso del producto, mal uso del mismo, o uso de limpiadores que contengan abrasivos, alcohol u otros solventes orgánicos, ya sea por parte del contratista, compañía de servicio usted mismo. Transolid no se hace tampoco responsable por los gastos de mano de obra ni por los daños incurridos en la instalación, reparación o sustitución, ni por ningún daño indirecto, directo o consecuente, ni por pérdidas, lesiones o costos de alguna otra índole relacionados con esta llave. A menos que lo estipule la ley, esta garantía reemplaza y excluye cualquier otra garantía y condiciones, ya sea expresas o implícitas, establecidas por la ley o de otra manera, incluyendo sin restricción aquellas en que el producto se encuentra en condiciones aptas para la venta o se adecúa al uso específico para el cual fue adquirido.

Algunos estados, provincias y naciones no permiten la exclusión o limitación de los daños incidentales o consecuentes, de modo que las limitaciones o exclusiones mencionadas pueden no ser aplicables a usted. Esta garantía le otorga derechos legales específicos y usted puede también tener otros derechos que cambian de un estado a otro o de una provincia o nación a otra. Transolid lo asesorará en el procedimiento a seguir para hacer válida esta garantía. Sencillamente escriba a Transolid incorporated utilizando la dirección que aparece a continuación. Explique el tipo de defecto e incluya comprobantes de compra, su nombre, dirección, código de área y número de teléfono.

transolid®
www.transolid.com

(USA)
1-877-632-6322
Mon-Fri 8am – 7pm EST
Saturday 8am – 12pm

1-877-632-6322
Lunes a viernes de 8:00 a 7 hs.(Costa Este)
sábado 8:00 a 12 hs.(Costa Este)